



**PROSPECTO DE PROGRAMA DE EMISIÓN GLOBAL USD3
VALOR NOMINAL DE LA EMISIÓN**

**USD. 2.000.000,00
(Dólares Americanos Dos Millones con 00/100)**

Septiembre 2019

Índice

	Página
Portada	3
Declaración del Representante Legal	4
Resumen del Programa	5-7
Leyenda para el Inversionista	8
Glosario de Términos	9
PARTE I. INFORMACION SOBRE EL PROGRAMA DE LA EMISIÓN	
Antecedentes	10
Características Generales del Programa	10-11
PARTE II. INFORMACION SOBRE EL EMISOR	
Información General	12-20
Estructura Organizacional	21-34
Vinculaciones	34-35
Información Económica – Financiera – Patrimonial	36- 39
Trayectoria en el Mercado Bursátil	40 -43
Factores de Riesgo	44
Hechos relevantes	45

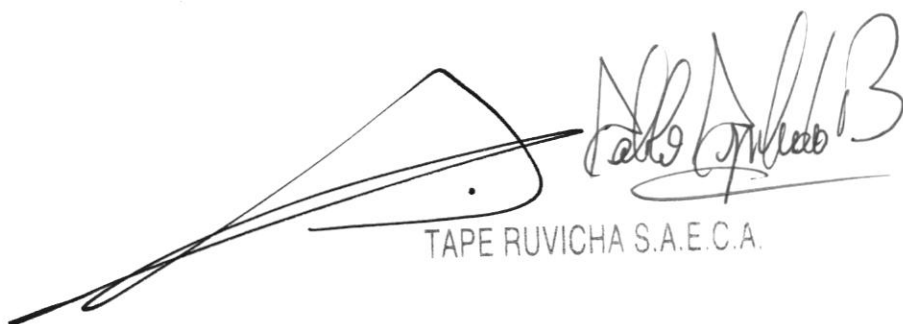

TAPE RUVICHA S.A.E.C.A.

PROSPECTO DE PROGRAMA DE EMISIÓN GLOBAL DE BONOS

TAPE RUVICHAS.A.E.C.A.

Programa de Emisión Global USD3

Monto del Programa y Moneda

USD. 2.000.000,00 .-

(Dólares Americano Dos Millones con 00/100)

Registrado según Resolución de la CNV Nro..... de fecha .. de
.....de

Septiembre/2019
Asunción, Paraguay

TAPE RUVICHA S.A.E.C.A.

TAPE RUVICHA S.A.E.C.A

PROSPECTO DE PROGRAMA DE EMISIÓN GLOBAL DE BONOS

TAPE RUVICHA S.A.E.C.A. es una sociedad Anónima Emisora de Capital Abierto, constituida bajo las leyes de la República del Paraguay, que aprobó un Programa para la emisión de títulos representativos de deuda, bonos, compuesto por una o más series (cada una de ellas, una "Serie" y, en su conjunto, las "Series"). El monto, fecha de vencimiento e intereses, junto con los demás términos y condiciones aplicables a cada Serie se detallarán en los complementos de prospecto preparados en relación con esa Serie, los cuales modificarán, complementarán y/o reemplazarán los términos y condiciones descriptos en este prospecto. Los títulos globales de cada Serie que conforman el Programa de Emisión Global constituyen obligaciones directas e incondicionales de **TAPE RUVICHA S.A.E.C.A.**

"Programa de Emisión Global registrado según Resolución CNVN° .../... de fecha... de de"

Esta inscripción sólo acredita que el Programa ha cumplido con los requisitos establecidos legal y reglamentariamente, no significando que la Comisión Nacional de Valores exprese un juicio de valor acerca del mismo, ni sobre el futuro desenvolvimiento de la entidad emisora.

La veracidad de la información contable, financiera, económica, así como de cualquier otra información suministrada, es de la exclusiva responsabilidad del Directorio de **TAPE RUVICHA S.A.E.C.A.** El Directorio de la entidad emisora manifiesta, con carácter de Declaración Jurada, que el presente prospecto contiene información veraz y suficiente sobre todo hecho relevante que pueda afectar la situación patrimonial, económica y financiera de la sociedad y toda aquella que deba ser de conocimiento del público inversor con relación a la presente emisión, conforme a las normas legales y reglamentarias vigentes.

La Comisión Nacional de Valores no se pronuncia sobre la calidad de los valores a ser emitidos dentro del marco del presente Programa de Emisión. La circunstancia que la Comisión haya inscrito esta emisión no significa que garantice su pago y la solvencia del emisor. La información contenida en este prospecto es de responsabilidad de **TAPE RUVICHA S.A.E.C.A.** El inversionista deberá evaluar la conveniencia de adquirir estos valores emitidos, teniendo presente que el o los únicos responsables del pago son el emisor y quienes resulten obligados a ello.

TAPE RUVICHA S.A.E.C.A.

Septiembre 2019.

Este prospecto debe ser leído conjuntamente con el Prospecto Complementario correspondiente a cada Serie que será emitida en el marco del presente Programa de Emisión, para acceder a la información necesaria que permita entender las implicancias relativas a las emisiones que serán efectuadas.

PEG USD3	Resumen del Programa
Programa	Los bonos, se emitirán bajo el Programa registrado por Resolución CNV N°.../19 de fecha .. de ... de 2019.
Denominación del Programa	USD3
Monto del Programa y Moneda	USD. 2.000.000 (Dólares Americanos Dos Millones con 00/100)
Forma de emisión de los Títulos de Deuda, Bonos.	Se emitirá un título global por cada una de las Series que conforman este Programa de Emisión Global y cuyo contenido se halla ajustado a los términos establecidos en el Reglamento Operativo del SEN. Este título otorga acción ejecutiva. Este título se emitirá a nombre de la BVPASA y quedará depositado en la BVPASA quien actuará de custodio para los inversionistas, con arreglo a las disposiciones reglamentarias aplicables. Las liquidaciones, negociaciones, transferencias, pagos de capital, e intereses correspondientes al título global se realizarán de acuerdo con las normas y procedimientos operativos establecidos en el Reglamento Operativo y en el Reglamento Operativo del Sistema Electrónico de Negociación, en el Contrato de Custodia, Compensación y Liquidación que será suscripto con la BVPASA
Series	Los bonos, podrán ser emitidos en una o más Series. Los términos y condiciones de cada Serie podrán variar con respecto a los términos y condiciones de otras Series en circulación, pero no dentro de la misma serie. TAPE RUVICHA S.A.E.C.A., establecerá los términos específicos de cada Serie en el respectivo complemento de Prospecto.
Cortes mínimos	USD. 1.000,00 (Dólares Americanos Un Mil con 00/100).
Plazo de vencimiento	Se emitirán con un plazo de vencimiento de 365 a 3650 días (1 a 10 años) y según lo especifique el Complemento de Prospecto correspondiente a cada Serie.
Garantía	Común, a sola firma.
Tasa de interés	A ser definida en cada Serie a ser emitida dentro del marco del presente Programa.
Lugar y forma de pago de vencimientos de capital e intereses	A través del Agente de Pago designado por la BVPASA para la realización de los débitos y créditos en las cuentas de liquidación habilitadas en el Banco Itaú S.A. de los montos afectados y declarados en el título global de cada serie a ser suscripto.

Forma de pago de capital	A ser definida en cada Serie a ser emitida dentro del marco del presente Programa.
Forma de pago de intereses	A ser definida en cada Serie a ser emitida dentro del marco del presente Programa.
Destino de fondos	El 100% de los fondos obtenido serán aplicados al financiamiento de la adquisición de un activo estratégico.
Procedimiento en caso de incumplimiento	Se dispondrá lo establecido en el Capítulo VII del Reglamento del SEN.
Representante de Obligacionistas	Puente Casa de Bolsa S.A. con las facultades previstas en la Ley 5810/17, en el Código Civil y en la Res.763/04 de la CNV. Esta designación es sin perjuicio de cambio por parte de los obligacionistas (inversionistas), en cuyo caso la sociedad reconocerá al nuevo representante designado por los mismos.
Rescate anticipado	Conforme a lo establecido en el Art. 58, de la Ley 5810/17, en la Res. BVPASA 1013/11 y lo dispuesto en el Acta de Directorio N° 1681 de fecha 26/09/2019, el Directorio de TAPE RUVICHA S.A.E.C.A., tiene la facultad de incluir dentro de las características de una o más Series del Programa de Emisión Global, la posibilidad de realizar rescates parciales o totales de los títulos de deuda emitidos en las Series afectadas, en una fecha que será determinada por el Directorio cuando se considere necesario, teniendo en cuenta la situación financiera de la Sociedad, cada 6 (seis) meses, tomando como base la fecha de la resolución de la Bolsa de Valores y Productos de Asunción S.A., a partir de la cual se fijan las fechas de emisión de las Series que componen el Programa de Emisión Global antes registrado por resolución de la Comisión Nacional de Valores.
Agente Organizador	Puente Casa de Bolsa S.A. Avda. Aviadores del Chaco 2050, WTC-4, piso 17 Tel: 595 21 2376991 www.puentenet.com.py

TAPE RUVICHA S.A.E.C.A.

Tape Ruvicha S.A.
EMISORA DE CAPITAL ABIERTO

**Intermediario
Colocador**

Puente Casa de Bolsa S.A.
Avda. Aviadores del Chaco 2050, WTC-4, piso 17
Tel: 595 21 2376991
www.puentenet.com.py

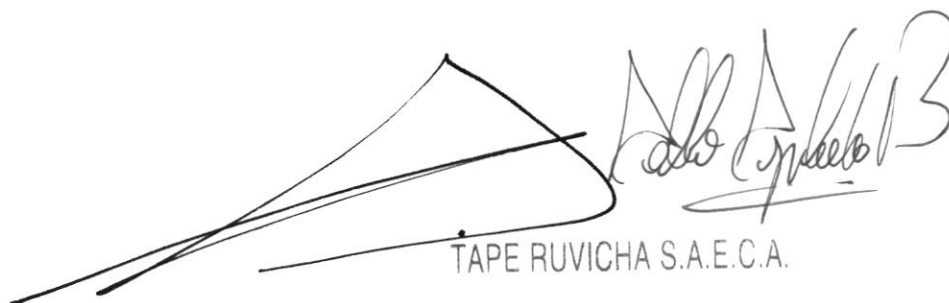

TAPE RUVICHA S.A.E.C.A.

Sistema de liquidación
y compensación

A través del Agente de Pago designado por la BVPASA para la realización de los débitos y créditos en las cuentas de liquidación habilitadas en el Banco Itaú S.A. y de acuerdo a lo establecido en el Contrato de Compensación y Liquidación suscripto con la BVPASA.

La Comisión Nacional de Valores no se pronuncia sobre la calidad de los valores ofrecidos como inversión ni sobre la solvencia del emisor. La información contenida en este prospecto marco es de responsabilidad exclusiva del emisor. El inversionista deberá evaluar la conveniencia de la adquisición de los valores a ser emitidos, teniendo presente que el o los únicos responsables del pago de los valores son el emisor y quienes resulten obligados a ello. La documentación relacionada con el presente Programa de Emisión es de carácter público y se encuentra disponible para su consulta en la Comisión Nacional de Valores, la Bolsa de Valores y Productos de Asunción S.A., Puente Casa de Bolsa S.A. y en el TAPE RUVICHA S.A.E.C.A.

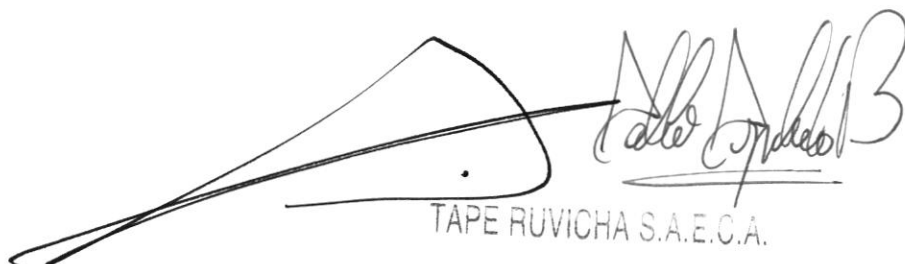

TAPE RUVICHA S.A.E.C.A.

Legenda para el Inversionista

Señor inversionista: Antes de efectuar su inversión usted debe informarse cabalmente de la situación financiera de la sociedad emisora y deberá evaluar la conveniencia de la adquisición de estos valores, teniendo presente que el único responsable del pago de los documentos son el emisor y quienes resulten obligados a ellos. El intermediario deberá proporcionar al inversionista la información contenida en el prospecto presentado con motivo de la solicitud de inscripción al Registro de Valores, antes de que efectúe su inversión.

La documentación relacionada con el presente Programa de Emisión, es de carácter público y se encuentra disponible para su consulta en la Comisión Nacional de Valores, la Bolsa de Valores y Productos de Asunción S.A, Puente Casa de Bolsa S.A. y TAPE RUVICHA S.A.E.C.A.

Domicilio: Avda. Madame Lynch 1516 y José Pappalardo Asunción –Paraguay Teléfono:

(+595) 21 671 900

Telefax: (595-21) 671-889

Página: www.taperuvicha.com.py



TAPE RUVICHA S.A.E.C.A.

.....
Septiembre 2019.

Glosario de términos y abreviaturas utilizados en el presente prospecto:

- a) **Programa de Emisión Global:** Se entiende por Programa de Emisión Global a la emisión mediante la cual una entidad, estructura con cargo a un monto global, la realización de varias Emisiones a través de Series.
- b) **Series:** Representan al conjunto de títulos emitidos con idénticas características dentro de cada una de las mismas, instrumentados en un sólo título global representativo de la serie. Las series pueden ser emitidas hasta alcanzar el monto total del Programa de Emisión Global registrado. Las Emisiones de Series son correlativas por moneda y deben reunir las características establecidas en el Reglamento Operativo del SEN. El registro de cada serie que conforma el Programa de Emisión Global se realiza a través de la Bolsa, con un complemento de prospecto.
- c) **Emisión:** Es el monto global emitido en una moneda determinada. Cada Emisión se ajustará a una moneda específica, y ésta no podrá convertirse a otra.
- d) **Desmaterialización:** Se refiere a la eliminación de circulación de títulos físicos. En su reemplazo el emisor emite un Título Global representativo de cada una de las Series que conforman el Programa de Emisión Global.
- e) **Custodia:** Consiste en el resguardo, a cargo de la Bolsa, de los títulos globales emitidos por el Emisor y que corresponden a cada una de las Series que conforman el Programa de Emisión Global. La custodia será realizada bajo los términos establecidos en el Reglamento del SEN de la Bolsa.
- f) **Título global de la Serie:** Corresponde al título emitido por el emisor vinculado a cada una de las Series que conforman el Programa de Emisión Global. El contenido del mismo debe ajustarse a los términos establecidos en el Reglamento Operativo del SEN.
- g) **CNV:** Comisión Nacional de Valores.
- h) **BVPASA:** Bolsa de Valores y Productos de Asunción S.A.
- i) **SEN:** Sistema electrónico de negociación.

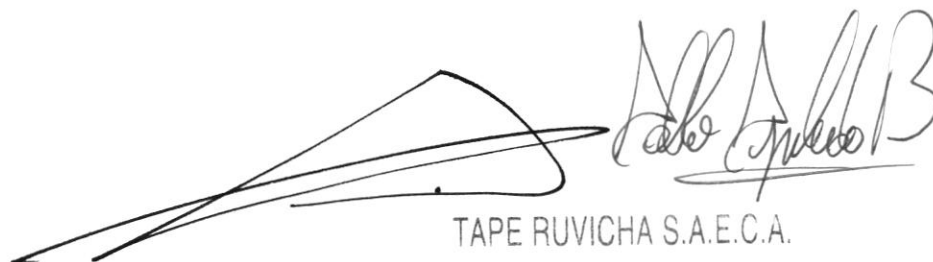

TAPE RUVICHA S.A.E.C.A.

Parte I

Información sobre el Programa de Emisión.

Antecedentes

- 1.1** Aprobación del Programa de Emisión de parte de la sociedad según Acta de Directorio N° 1681 de fecha 26/09/2019.
- 1.2** Registro del Programa de Emisión en la CNV según Res. CNV Nro./19 de fecha ... de ... de 2019.

Características Generales del Programa

- 2.1 Denominación del Programa de Emisión:** Programa de Emisión Global D3
- 2.2 Moneda:** Dólares Americanos
- 2.3 Monto total del programa de emisión:** USDD 2.000.000,00.- (Dólares Americanos Dos Millones con 00/100).
- 2.4 Tipo de títulos a emitir:** Bonos.
- 2.5 Corte mínimo:** USD. 1.000,00. (Dólares Americanos Un Mil con 00/100).
- 2.6 Bolsa en la cual se inscribirá el programa de emisión:** Bolsa de Valores y Productos de Asunción S.A.
- 2.7 Forma de representación de los títulos-valores:** Título global por cada Serie emitida que conforma este Programa de Emisión Global y cuyo contenido se halla ajustado a los términos establecidos en el Reglamento Operativo del Sistema Electrónico de Negociación (SEN). Este título otorga acción ejecutiva y se emitirá a nombre de la BVPASA y quedará depositado en la BVPASA quien actuará de custodiador para los inversionistas, con arreglo a las disposiciones reglamentarias aplicables.
- 2.8 Custodia:** La BVPASA custodia el título global de acuerdo a los términos establecidos en el reglamento del SEN.
- 2.9 Destino de los fondos:** El 100% de los fondos obtenido serán aplicados al financiamiento de la adquisición de un activo estratégico

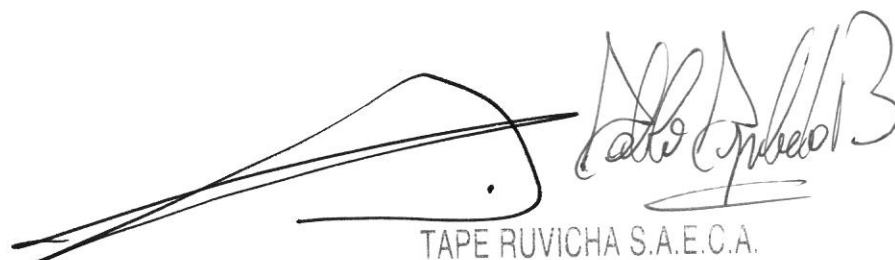

TAPE RUVICHA S.A.E.C.A.

2.10 Agente Organizador: Puente Casa de Bolsa S.A.

Intermediario Colocador: Puente Casa de Bolsa S.A.-

2.11 Lugar y forma de pago del capital e intereses: A través del Agente de Pago designado por la BVPASA para la realización de los débitos y créditos en las cuentas de liquidación habilitadas en el Banco Itaú S.A. de los montos afectados y declarados en el título global de cada serie a ser suscripto. La negociación, transferencia y pagos de capital, amortización e intereses correspondientes al título global se efectuarán a través de los mecanismos establecidos en el Reglamento Operativo y en el Reglamento Operativo del Sistema Electrónico de Negociación, en el Contrato de Custodia, Compensación y Liquidación que será suscrito con la BVPASA.

2.12 Representante de Obligacionistas: Puente Casa de Bolsa S.A. conforme al Acta de Directorio N° 1681 de fecha 26/09/2019.

2.13 Rescate anticipado: Conforme a lo establecido en el Art. 58, de la Ley 5810/17, en la Res. BVPASA 1013/11 y lo dispuesto en el Acta de Directorio N° 1681 de fecha 26/09/2019, el Directorio de TAPE RUVICHA S.A.E.C.A., tiene la facultad de incluir dentro de las características de una o más Series del Programa de Emisión Global, la posibilidad de realizar rescates parciales o totales de los títulos de deuda emitidos en las Series afectadas, en una fecha que será determinada por el Directorio cuando se considere necesario, teniendo en cuenta la situación financiera de la Sociedad, cada 6 (seis) meses, tomando como base la fecha de la resolución de la Bolsa de Valores y Productos de Asunción S.A., a partir de la cual se fijan las fechas de emisión de las Series que componen el Programa de Emisión Global antes registrado por resolución de la Comisión Nacional de Valores.

2.14 Plazo de vencimiento: Se emitirán con un plazo de vencimiento de 365 a 3650 días (1 a 10 años) y según lo especifique el Complemento de Prospecto correspondiente a cada Serie.

2.15 Tasas de interés, pago de intereses: y pago de Capital: A ser definidos en cada serie a ser emitida dentro del marco del presente programa.

2.16 Garantía: Común, a sola firma.

2.17 Calificación: BBB-py Tendencia: Sensible(-). Fecha de calificación: Septiembre/2019. Corresponde a aquellos instrumentos que cuentan con una suficiente capacidad de pago del capital e intereses en los términos y plazos pactados, pero ésta es susceptible de debilitarse ante posibles cambios en el emisor, en la industria a que pertenece o en la economía. Calificadora: Feller Rate Clasificadora de riesgo Ltda. www.feller-rate.com.py

2.18 Av. Brasilia 236 c/José Berges, Asunción, Paraguay Tel: (595) 21 200633 // Fax: (595) 21 200633

2.19 // Email: info@feller-rate.com.py

“La calificación de riesgo no constituye una sugerencia o recomendación para comprar, vender o mantener un valor, un aval o garantía de una emisión o su emisor, sino un factor complementario para la toma de decisiones”

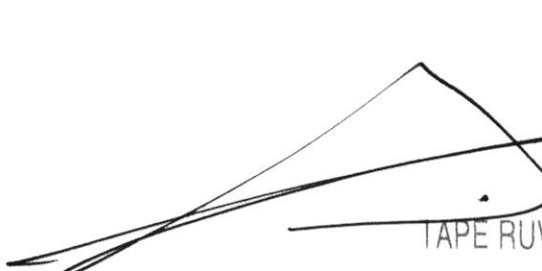

TAPE RUVICHA S.A.E.C.A.

- ❖ Modificada por Escritura N° 481 de fecha 20/08/1994 e inscrita en el Registro Público de Comercio bajo el N° 998, Serie "D", folio 5284 y sgtes., Sección Contratos del 01/09/1994 y en el Registro de Personas Jurídicas y Asociaciones, bajo el N° 39, folio 552, Serie "B" del 06/10/1994.
- ❖ Modificada por Escritura N° 911 de fecha 14/11/1995 e inscrita en el Registro Público de Comercio bajo el N° 1476, Serie "D", folio 10657 y sgtes., Sección Contratos del 27/12/1995 y en el Registro de Personas Jurídicas y Asociaciones, bajo el N° 751, folio 8496, Serie "A" del 27/12/1995.
- ❖ Modificada por Escritura N° 276 de fecha 27/04/1996 e inscrita en el Registro Público de Comercio bajo el N° 476, Serie "A", folio 5722 y sgtes., Sección Contratos del 26/06/1996 y en el Registro de Personas Jurídicas y Asociaciones, bajo el N° 348, folio 4452, Serie "A" del 25/06/1996.
- ❖ Modificada por Escritura N° 133 de fecha 21/04/1997 e inscrita en el Registro Público de Comercio bajo el N° 765, Serie "C", folio 7255 y sgtes., Sección Contratos del 02/06/1997 y en el Registro de Personas Jurídicas y Asociaciones, bajo el N° 218, folio 2847, Serie "B" del 30/05/1997.
- ❖ Modificada por Escritura N° 102 de fecha 06/05/1999 e inscrita en el Registro Público de Comercio bajo el N° 596, Serie "A", folio 4796 y sgtes., Sección Contratos del 10/06/1999 y en el Registro de Personas Jurídicas y Asociaciones, bajo el N° 176, folio 2263, Serie "B" del 08/06/1999.
- ❖ Modificada por Escritura N° 29 de fecha 24/01/2001 e inscrita en el Registro Público de Comercio bajo el N° 158, Serie "B", folio 1160 y sgtes., Sección Contratos del 23/02/2001 y en el Registro de Personas Jurídicas y Asociaciones, bajo el N° 88, folio 960, Serie "A" del 23/02/2001.
- ❖ Modificada por Escritura N° 63 de fecha 22/04/2003 e inscrita en el Registro Público de Comercio bajo el N° 973, Serie "B", folio 1180 y sgtes., Sección Contratos del 26/11/2003 y en el Registro de Personas Jurídicas y Asociaciones, bajo el N° 591, folio 5981, Serie "D" del 12/11/2003.
- ❖ Modificada por Escritura N° 148 de fecha 02/07/2003 e inscrita en el Registro Público de Comercio bajo el N° 968, Serie "B", folio 11040 y sgtes., Sección Contratos del 26/11/2003 y en el Registro de Personas Jurídicas y Asociaciones, bajo el N° 592, folio 6002, Serie "D" del 12/11/2003.
- ❖ Modificada por Escritura N° 170 de fecha 21/05/2004 e inscrita en el Registro Público de Comercio bajo el N° 756, Serie "B", folio 8711 y sgtes., Sección Contratos del 28/07/2004 y en el Registro de Personas Jurídicas y Asociaciones, bajo el N° 553, folio 6752, Serie "C" del 23/07/2004.
- ❖ Modificada por Escritura N° 234 de fecha 06/07/2007 e inscrita en el Registro Público de Comercio bajo el N° 625, Serie "E", folio 6361 y sgtes., Sección Contratos del 05/10/2007 y en el Registro de Personas Jurídicas y Asociaciones, bajo el N° 340, folio 3755, Serie "A" del 07/09/2007.
- ❖ Modificada por Escritura N° 66 de fecha 21/04/2008 e inscrita en el Registro Público de Comercio bajo el N° 241, Serie "C", folio 2998 y sgtes., Sección Contratos del 01/07/2008 y en el Registro de Personas Jurídicas y Asociaciones, bajo el N° 754, folio 8692, Serie "D" del 01/07/2008.

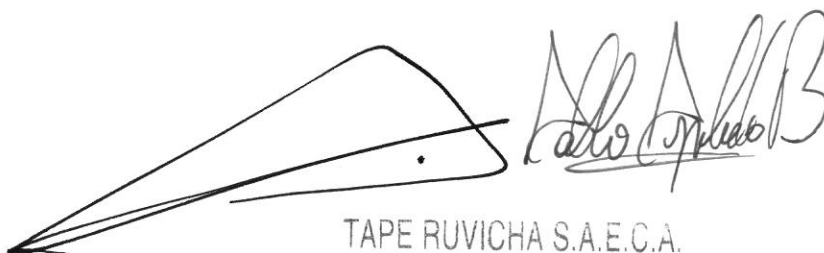

TAPE RUVICHA S.A.E.C.A.

1.8. Breve Reseña Histórica

TAPE RUVICHA S.A.E.C.A. fue fundada en Enero de 1973 por Don José Pappalardo.

Inició sus actividades en el local ubicado sobre la calle Iturbe N° 1444, en el cual desarrollaba las actividades administrativas y comerciales, mientras que en local de Independencia Nacional c/ Tte. Fariña estaba ubicado el Taller, que en ese entonces contaba con una fuerza laboral de aproximadamente 30 personas. Actualmente su fuerza laboral esta compuesta por 294 personas.

TAPE RUVICHA S.A.E.C.A. adquirió su primera representación en el año 1973, por parte de la FORD MOTOR COMPANY para sus productos FORD (automóviles, utilitarios y tractores). A este gran logro se le sumó la adjudicación de la representación por parte de la reconocida marca NEW HOLLAND Latinoamérica para sus tractores, cosechadoras e implementos, actualmente denominada CASE NEW HOLLAND. Cabe destacar que TAPE RUVICHA cuenta con la representación exclusiva en todo el Paraguay para su marca FORD, comparte la representación de NEW HOLLAND con otras sociedades.

La primera Playa de ventas fue habilitada en la calle Haedo y Ntra. Sra. de la Asunción, trasladándose luego al local de las Avdas. Mcal. López y Rca. Argentina (esquina conocida durante muchos años como la esquina Ford, mientras las áreas administrativas seguían ubicadas en la calle Iturbe.

En 1992 se inauguró oficialmente la Sucursal en Encarnación, para dar un apoyo más cercano a las actividades del Agro.

Luego del local en Villa Morra, inauguramos el Showroom en la calle México N° 270; y los Talleres empezaron a funcionar en el local Sucursal de Madame Lynch, donde también se encuentra la bodega principal de repuestos.

En agosto de 1996, se inauguró la Casa Central sobre la Avda. Eusebio Ayala 2895, donde se reunieron las áreas administrativas y de ventas en un Edificio moderno, equipado con tecnología y confort, Showroom interno como externo y todas las comodidades para ofrecer el mejor Servicios a nuestros clientes y empleados.

En fecha 14 de Noviembre de 1997, pasó a ser TAPE RUVICHA S.A.E.C.A. Emisora de Capital Abierto. Y seguido a este gran logro, en Julio de 2001 se re- inauguró la Sucursal en Encarnación, poniéndose acorde a las exigencias de hoy, habilitando así un local de primer nivel, con talleres equipados con la más alta tecnología.

En lo que se refiere a sus deseos y esfuerzos de tener una cobertura en todo el País, han ido expandiéndose a Encarnación, como también a Ciudad del Este, en donde se habilitó un Centro de Atención técnica y mecánica además de una fuerza de asesoría y ventas.

Las gestiones se ven apoyadas por una red de Sub-distribuidores y talleres autorizados distribuidos en todo el país, con los cuales se trabaja en equipo para atender y satisfacer de la mejor manera a los clientes de Ford y de New Holland con la misma calidad, calidad que se merecen.

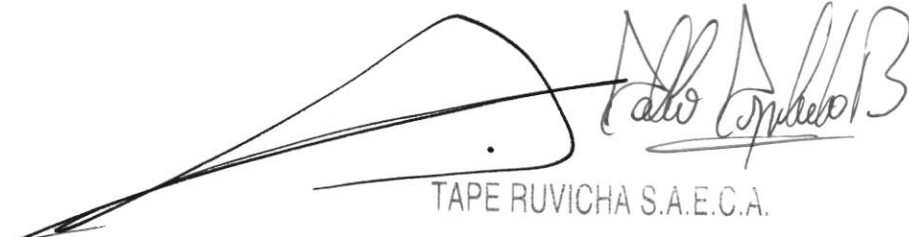

TAPE RUVICHA S.A.E.C.A.



MARCAS



[Handwritten signature]
TAPE RUVICHA S.A.E.C.A.

Política de Calidad

Suministramos productos y servicios de alta calidad, confiables y eficientes. Actuando en alianza con proveedores locales e internacionales, contando con colaboradores capacitados y motivados y la infraestructura adecuada. Comprometiéndonos con el cumplimiento de los requisitos y la mejora continua de los procesos y productos.

Misión

Suministramos productos y servicios integrales de movilidad de personas, transporte de cargas y producción agrícola, sustentados en el prestigio y tradición de nuestra empresa y las marcas que representamos, comprometidos con las necesidades de nuestros clientes, el bienestar y la seguridad de nuestros colaboradores, el respeto al medio ambiente, y la rentabilidad del negocio.

Visión

Ser una empresa líder en el mercado de automotores y maquinarias agrícolas, brindando una amplia gama de productos, siendo un referente por la calidad, el profesionalismo de su equipo humano; y el dinamismo, transparencia e innovación de su gestión.



TAPE RUVICHA S.A.E.C.A.

CASA CENTRAL – SUCURSALES

Matriz / Sucursales	Dirección	Teléfono
CASA MATRIZ - Asunción	Avda. Madame Lynch N° 1516	(595-21) 671900
Sucursal Encarnación	Ruta Internacional 6°, Km 4	(595-71) 214 212/4
Sucursal Ciudad del Este	Ruta Internacional Km 5,5, La Blanca	(595-61) 578800
Sucursal Katuete	Cruce Carolina – Supercarretera y Ruta 10	(595-471) 234 140
Sucursal Loma Plata	Avda. Centrale/TIROL Menno– Loma Plata – Boqueron	(595) 492 252 343

REPRESENTACIONES

Representadas	Descripción
FORDMOTOR COMPANY (1973)	Automóviles, Camiones y Utilitarios FORD
NEW HOLLAND LATINO AMERICANA LTDA. (1974)	Tractores, Cosechadoras e Implementos NEW HOLLAND
BECKMAN COULTER INC. (2004)	Equipos y Reactivos para análisis Clínicos de la marca BECKMAN COULTER
WEGA – R. Neto S.A. (2007)	Filtros para vehículos de la marca WEGA

SUB DISTRIBUIDORES (Unidades / Repuestos)

Nombre	Zona
AGROÑACUNDAY S.A.	Santa Rita, Alto Paraná
MARTÍN MASSI AUTOMOVILES	Asunción, Central



TAPE RUVICHA S.A.E.C.A.

CLIENTES CORPORATIVOS

INSTITUCIÓN GUBERNAMENTAL O PARTICULAR	DESCRIPCIÓN DEL SERVICIO	TELEFONO
Cooperativa SOMMERFELD	Ventas, Post – Venta, Reparación y Servicio.	0525 - 2345
Cooperativa PINDO	Ventas, Post – Venta, Reparación y Servicio.	0676 – 20165/6
Municipalidad de Hernandarias	Ventas, Post – Venta, Reparación y Servicio.	0631 – 22462
Municipalidad de Yaguaron	Ventas, Post – Venta, Reparación y Servicio.	0533 – 32296 / 32368
Ministerio de Obras Públicas y Comunicaciones (MOPC)	Ventas, Post – Venta, Reparación y Servicio.	4149626
Administración Nacional de Electricidad (ANDE)	Ventas, Post – Venta, Reparación y Servicio.	211 – 001
Empresa de Servicios Sanitarios del Paraguay (ESSAP)	Ventas, Post – Venta, Reparación y Servicio.	202 – 262
MUNICIPALIDAD DE ASUNCIÓN	Ventas, Post – Venta, Reparación y Servicio.	610 – 805 – 663 311 – Int. 202
NUCLEO S.A.	Ventas, Post – Venta, Reparación y Servicio.	219 9060
HERMANOS GALLERA	Ventas, Post – Venta, Reparación y Servicio.	0633 220038

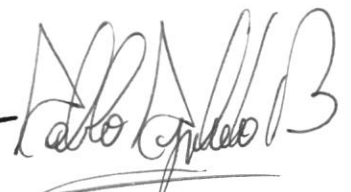

TAPE RUVICHA S.A.E.C.A.

1.9. Composición Accionaria

Composición accionaria al 31 de Diciembre de 2018

Capital Social (de acuerdo al artículo 5 de los estatutos sociales) Gs. 22.000.000.000 (Guaraníes Veintidós mil millones). Representado por Gs. 9.100.000.000. - (Guaraníes Nueve Mil Cien Millones) de acciones ordinarias VM (91.000 acciones equivalente a 455.000 Votos) y Gs. 12.900.000.000 - (Guaraníes Doce Mil Novecientos Millones) de acciones ordinarias VS (129.000) Acciones equivalente a 129.000 votos).

Capital Emitido: G. 22.000.000.000

Capital Integrado: G. 22.000.000.000

Valor nominal de las acciones: G. 100.000

COMPOSICION ACCIONARIA AL 31 DICIEMBRE DE 2018 - ORDENADO POR ACCIONISTAS

Accionistas	Series		Acciones		Cantidad de Acciones	Cantidad de Votos	Clase	Nuevo Capital
	del	al	del	al				
BEDOYA, María T.	2.073	2.200	207.227	220.000	12.774	63.870	OVM	1.277.400.000
BEDOYA, María T.	1.367	1.290	124.175	129.000	4.826	4.826	O	482.600.000
PAPPALARDO Z., Conrado	14	54	1.347	5.427	4.081	4.081	O	408.100.000
PAPPALARDO Z., Conrado	1.297	1.310	129.640	131.029	1.390	6.950	OVM	139.000.000
PAPPALARDO Z., Conrado	1	14	1	1.346	1.346	1.346	O	134.600.000
PAPPALARDO Z., Conrado	1.291	1.297	129.001	129.639	639	3.195	OVM	63.900.000
PAPPALARDO Z., Conrado	1.945	2.073	194.451	207.226	12.776	63.880	OVM	1.277.600.000
PAPPALARDO Z., Conrado	1.167	1.228	116.620	122.787	6.168	6.168	O	616.800.000
PAPPALARDO, Jorge	374	638	37.376	63.775	26.400	26.400	O	2.640.000.000
PAPPALARDO, Jorge	1.483	1.637	148.251	163.650	15.400	77.000	OVM	1.540.000.000
PAPPALARDO, Jorge	682	690	68.176	68.944	769	769	O	76.900.000
PAPPALARDO, Jorge	1.228	1.367	122.788	124.174	1.387	1.387	O	138.700.000
PAPPALARDO, Jorge	1.166	1.167	116.576	116.619	44	44	O	4.400.000
PAPPALARDO, Marco Esteban	110	374	10.976	37.375	26.400	26.400	O	2.640.000.000
PAPPALARDO, Marco Esteban	1.329	1.483	132.851	148.250	15.400	77.000	OVM	1.540.000.000
PAPPALARDO, Marco Esteban	660	682	65.976	68.175	2.200	2.200	O	220.000.000
PAPPALARDO, María T.	95	110	9.510	10.975	1.466	1.466	O	146.600.000
PAPPALARDO, María T.	1.325	1.329	132.419	132.850	432	2.160	OVM	43.200.000
PAPPALARDO, María T.	54	95	5.428	9.509	4.082	4.082	O	408.200.000
PAPPALARDO, María T.	1.310	1.325	131.030	132.418	1.389	6.945	OVM	138.900.000
PAPPALARDO, María T.	690	902	68.945	90.175	21.231	21.231	O	2.123.100.000
PAPPALARDO, María T.	1.637	1.800	163.651	179.050	15.400	77.000	OVM	1.540.000.000
PAPPALARDO, Pablo X.	902	1.166	90.176	116.575	26.400	26.400	O	2.640.000.000
PAPPALARDO, Pablo X.	1.800	1.945	179.051	194.450	15.400	77.000	OVM	1.540.000.000
PAPPALARDO, Pablo X.	638	660	63.776	65.975	2.200	2.200	O	220.000.000
					220.000	584.000		22.000.000.000

OVM: Ordinaria de Voto Múltiple (5 Votos por acción)

O: Ordinarias (Voto Simple) (1 Voto por acción)

Accionistas con más del 10% del capital y 10% de los votos al 31/12/2018

Nº	Accionista	Cantidad de acciones	Total de Votos	% de participación de los votos	Monto del Capital Integrado	% de participación del capital integrado
1	Pappalardo Jorge	44.000	105.600	18%	4.400.000.000	20%
2	Pappalardo María T.	44.000	112.884	19%	4.400.000.000	20%
3	Pappalardo Pablo X.	44.000	105.600	18%	4.400.000.000	20%
4	Pappalardo Conrado	26.400	85.620	15%	2.640.000.000	12%
5	Pappalardo Marco Esteban	44.000	105.600	18%	4.400.000.000	20%
6	Bedoya María T.	17.600	68.696	12%	1.760.000.000	8%
	Total	220.000,00	584.000	100%	22.000.000.000	100%

 TAPE RUVICHA S.A.E.C.A.

1.10. Bancos con los cuales opera

- ❖ Banco Itaú S.A.
- ❖ Banco BBVA Paraguay S.A.
- ❖ Banco Visión S.A.
- ❖ Banco GNB Paraguay S.A.
- ❖ Sudameris Bank S.A.E.C.A.
- ❖ Banco Regional S.A.E.C.A.
- ❖ Banco Continental S.A.E.C.A.
- ❖ Interfisa Banco S.A.E.C.A.
- ❖ Banco BASA S.A.

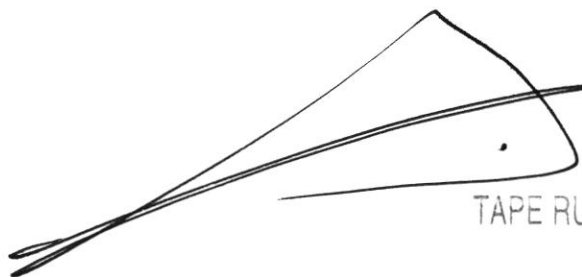
TAPE RUVICHA S.A.E.C.A.

2. Estructura Organizacional

2.1. Organigrama

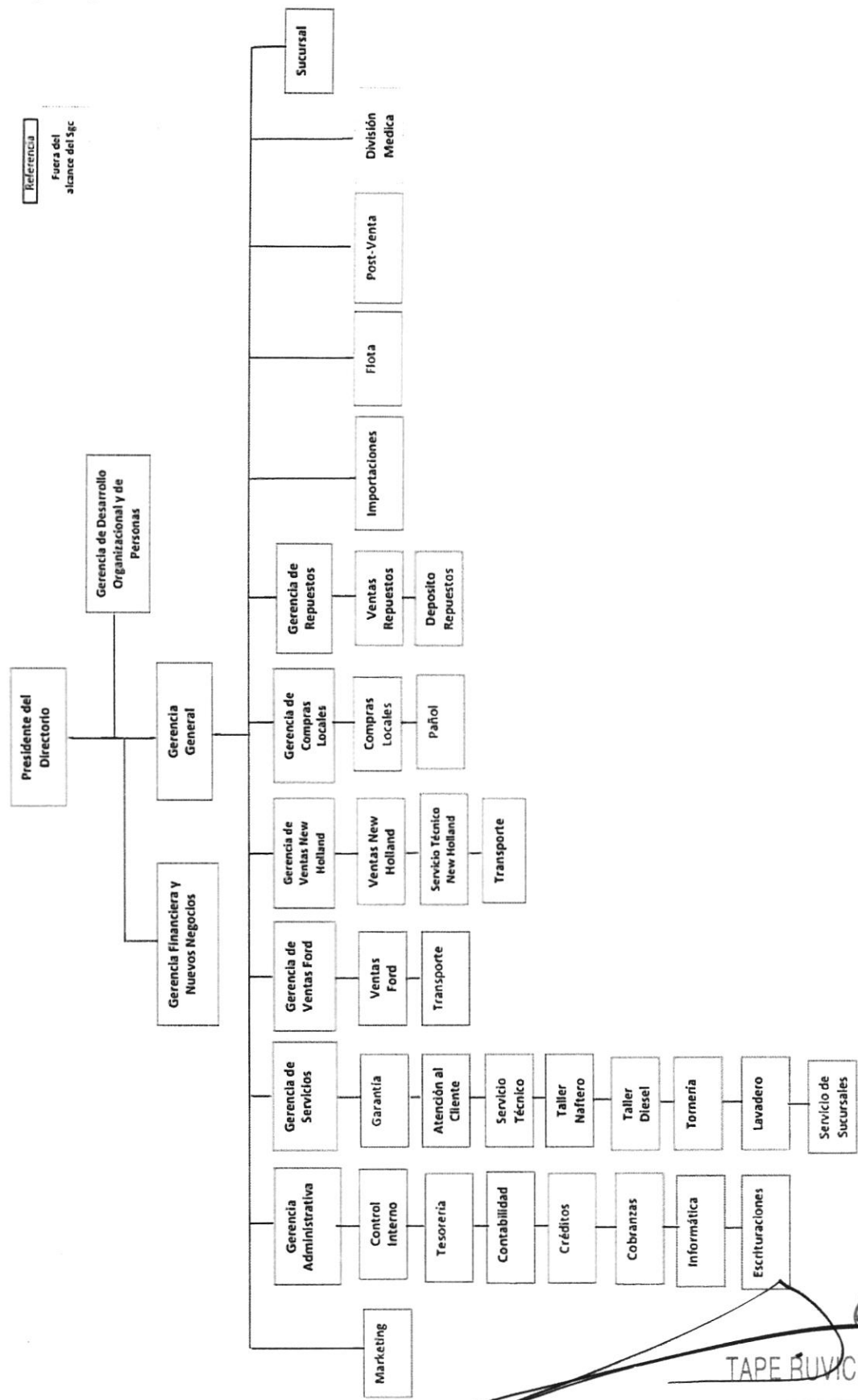

 TAPE RUVICHA S.A.E.C.A.

2.2 Directores y Altos Funcionarios

Nómina del Directorio

Pablo X. Pappalardo Bedoya
María Teresa Pappalardo Bedoya
Víctor Servín
Artemio Quiñonez
Leonidas Piaggio

Presidente
Director Titular
Director Titular
Síndico Titular
Síndico Suplente

La composición del Directorio de TAPE RUVICHA S.A.E.C.A. fue conformada en Asamblea General Ordinaria de Accionistas N° 68 de fecha 11/04/2018

Nómina de Gerentes

Gerente General
Gerente Administrativo
Gerente de Ventas
Gerente de Repuestos
Gerente de otras Marcas
Gerente de Repuestos NEW HOLLAND
Gerente de Sucursal
Gerente de Sucursal
Gerente de Sucursal
Gerente de Sucursal
Gerente de DOP
Gerente de Marketing
Gerente de Servicios

Víctor Servín
Alcibiades Álvarez
Julián Brítez
Osvaldo Villamayor
Osmar Lugo
Carlos Adrián
Atsushi Takahashi
Narciso Riveros
Santiago Chávez
Gerónimo Centurión
Gladys Cristaldo
Marcelo Fernández
Andrés Duarte

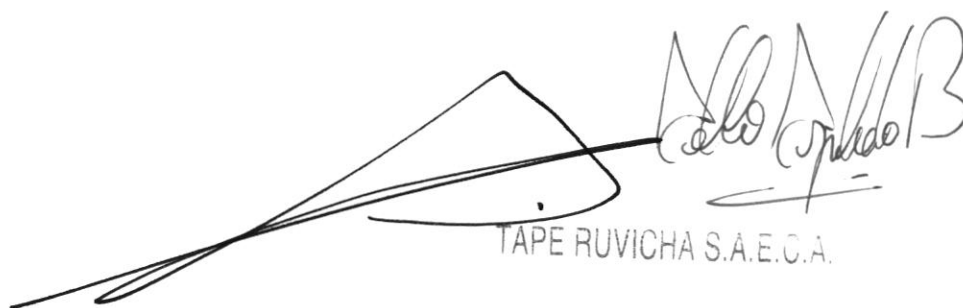

TAPE RUVICHA S.A.E.C.A.

Breve síntesis de la trayectoria profesional de los directores, síndicos y altos funcionarios.

PABLO PAPPALARDO

Cargo:	Presidente
Fecha de Nacimiento:	12-06-1969
Lugar de Nacimiento:	Asunción
Nacionalidad:	Paraguaya
Estado Civil:	Casado
Domicilio:	Río de Janeiro N°179

Experiencia profesional anterior:

- 1993-actual Association of former – Miembro del Century Club Texas A&M University
- 2004-actual Asociación Paraguaya para la Calidad – A.P.C. - Miembro de la Comisión Directiva
- 2000-actual Cámara de Anunciantes del Paraguay – C.A.P (Miembro de la Federación Mundial de Anunciantes) Miembro de la Comisión Directiva - Vice Presidente
- 2007- actual Pacto Ético Comercial - Miembro del Consejo - Cámara de Comercio Paraguayo Americana USAID
- 2008-actual Comisión Nacional Ciencia y Tecnología (CONACYT) - Miembro de la Comisión Directiva designado por el Poder Ejecutivo
- 2003-actual Tape Ruvicha - Presidente del Directorio
- 2009-actual Tape Logística S.A. - Representante para todo el Paraguay de Chery Automóviles (Vehículos) – Representante para todo el Paraguay de Ford Motor Company (Automóviles, Camionetas, Camiones) – Representante para todo el Paraguay de New Holland (Tractores y Cosechadoras) – Representante para todo el Paraguay de Beckman Coulter (Maquinarias e Insumos de Análisis clínicos) – Representante para todo el Paraguay de Wega-Autopartes (Vehículos, Camiones y Tractores) - Presidente del Directorio
- 2010-actual Cremasun S.A. - Presidente del Directorio
- 2008-actual Harvard University - David Rockefeller - Center for Latin American Studies - Miembro del Advisory Committee

Estudios Realizados:

- 1987, Diciembre Colegio International - Bachiller en Ciencias y Letras – Vice Presidente del Centro de Estudiantes – Asunción, Paraguay
- 1992, Marzo Curso de Agribusiness, Government and Public Affairs. -Washington DC, New York
- 1992, Agosto Licenciado en Economía. Especialización en Agronegocios. Texas A & M University – College Station Texas – United States
- 1991 Lista de alumnos distinguidos Texas A & M University – College Station - Texas – United States
- 1997 Dirección de Empresas Familiares Harvard Business School - University Adolfo Ibañez – Santiago, Chile
- 1999 Máster en Administración de Negocios – Lista de Honor INCAE - Universidad Católica - Asunción – Paraguay
- 1996-1997-1998 Entrenamiento de Gerenciamiento de Negocios. Gerente General del Concesionario. FORD Worldwide Export Operations - Dearborn, Michigan Nivel I, Nivel II, Nivel III

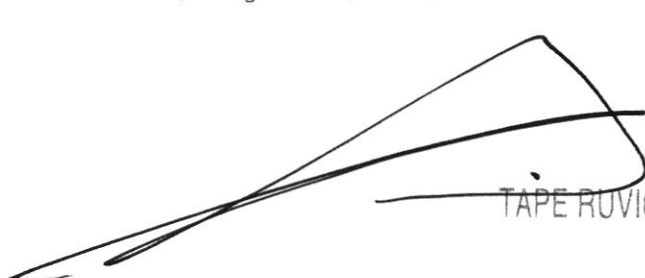

Pablo Pappalardo
TAPE RUVICHA S.A.E.C.A.

VICTOR SERVIN

Cargo: Director Titular / Gerente General

Fecha de Nacimiento: 08-10-1948

Lugar de Nacimiento: Asunción

Nacionalidad: Paraguaya

Estado Civil: Casado

Domicilio: Montevideo N°2323 c/ Marconi

Experiencia profesional anterior:

- 1989–actual Vicepresidente de la Cámara de Automotores y Maquinarias, actual y Miembro
- 1990–1992 Vice-Presidente del colegio de Graduados en ciencias Económicas del Paraguay
- 2009–actual Profesor Adjunto de la Catedra de Post-Grado de Finanzas y Comercio Internacional en la Escuela de Administración y Negocios –EDAN
- 1988–actual Profesor de la Cátedra de Economía y Comercio Internacional, del 6to. Curso de la Carrera de Economía de la Facultad de Ciencias Económicas, Administrativas y Contables de la "Universidad Nacional de Asunción"
- 1975–actual Tape Ruvicha S.A – Director titular – Gerente General

Estudios Realizados:

Egresado de la Facultad de Ciencias Económicas, Administrativas y Contables de la "Universidad Nacional de Asunción" con el Título de Economista.

Post – Grado en Finanzas – INCADE – Universidad de Santiago – Chile

Programa Internacional – Dirección de Empresas Familiares de la Universidad Adolfo Ibáñez y Harvard Business School – CHILE - Año 1997

- Curso de Administración Financiera Empresarial - Instituto Superior de Estudios Administrativos – Asunción - Año 1981.
- Taller para Instructores sobre Capacitación en Comercio Internacional – Centro de Comercio Internacional /UNCTAD/ GATT/ CEPEX. – Asunción - Año 1985.
- Seminario sobre Fomento de la Agro-Industria – Asociación Latinoamericana de Instituciones Financieras - Asunción - Año 1985.
- Seminario sobre Deuda Externa, el Papel Privado en el Proceso de Desarrollo y Estabilización o Privatización de las Empresas – Colegio de Graduados en Ciencias Económicas del Py – Fundación Hanns Seidel – Asunción - Año 1986.
- Desarrollo de la Teoría sobre Estructura de Financiamiento de las Empresas (Teoría de Portafolios), organizado por la Universidad Nacional de Asunción/Facultad de Ciencia Económicas Pontificia – Universidad de Católica de Chile - Santiago – Chile - Año 1987.
- Curso Pre-Tesis C.E.P.A.D.E.S. – U.N.A. (Facultad de Ciencias Económicas) – Asunción. Año 1987.
- Conferencia Regional de Directores de Programas de Capacitación en Comercio Internacional CCI/ UNCTAD/ GATT – Lima – Perú desde el Año 1988; como Miembro Titular por la Facultad de Ciencias Económicas, participó de ALACCI
- Participación del II Congreso Nacional de Economía, organizado por la Fundación de Graduados en Ciencias Económicas – Colegio de Graduados en Ciencias Económicas – Asunción - Año 1990.
- II Seminario Internacional de Integración de la Pequeña y Mediana Empresa en el Comercio Exterior A.L.A.C.C.I (Asociación Latinoamericana de Capacitación en comercio Internacional) Fundación E.S.A.E. – Asunción - Año 1990.
- XXVIII Reunión de Técnicos de Bancos Centrales del Continente Americano (Observador por el Colegio de Graduados en Ciencias Económicas) – Centro de Cultura y Capacitación del Banco Central del Paraguay – Asunción – Año 1991.
- Participación como Vice-Presidente del III Congreso Nacional de Economía y I Seminario Internacional del Mercosur, organizado por el Colegio de Graduados en Ciencias Económicas – Asunción - Año 1992.

Tape Ruvicha S.A.

EMISORA DE CAPITAL ABIERTO

MARIA TERESA PAPPALARDO

Cargo: Directora Titular.

Fecha de Nacimiento: 06/06/1963

Lugar de Nacimiento: Asunción.

Nacionalidad: Paraguaya.

Estado Civil: Divorciada.

Domicilio: Juez Bowling 265 e/ Tte. Coco y Martino.

Trementina S.A. – A cargo de las compras.

Experiencia profesional anterior:

Administración de inmuebles para alquiler en Paraguay, Uruguay, Argentina y USA.

2003-actual Tape Ruvicha S.A. – Directora Titular.

1979 – Ingles Firts Certificate – Cambridge University.

Estudios Realizados:

1981 – Bachiller Colegio Santa Teresa de Jesús.

1989 – Lic. Administración de Empresas – Universidad Católica Nuestra Señora de la Asunción.

ARTEMIO QUIÑONEZ

Cargo: Sindico Titular.

Fecha de Nacimiento: 06-06-1960

Lugar de Nacimiento: Asunción

Nacionalidad: Paraguaya

Estado Civil: Casado

Domicilio: Mainumby N° 3183 y Avda. Mcal. Lopez

San Rafael Agrícola Ganadera – Tesorero

Actualmente Trementina S.A. – Gerente Administrativo

Experiencia profesional anterior:

Actualmente Tape Logistica S.A. – Sindico titular

Actualmente Cremasun S.A. – Sindico Titular

Actualmente Fluoder S.A. – Sindico Titular

Actualmente Tape Ruvicha S.A. – Sindico Titular

Estudios Realizados:

Lic. En Ciencias Contables - Universidad Católica Nuestra Señora de la Asunción

Bachiller Humanístico: Colegio Nacional Fernando de la Mora.

Primaria: Escuela General Alfredo Stroessner

LEONIDAS PIAGGIO

Cargo: Sindico Suplente.

Fecha de Nacimiento: 30-09-1967

Lugar de Nacimiento: Asuncion

Nacionalidad: Paraguaya

Estado Civil: Casada

Domicilio: Fortin Galpón 636

Experiencia profesional anterior: 1987-2002 Similar S.A. – Secretaria

Actualmente Tape Ruvicha S.A - Sindico Suplente

Actualmente cursando el 2do curso en el Instituto Superior San Roque González de Santa Cruz

Bachiller Comercial: Colegio Nacional Republica de Panamá

Estudios Realizados:

Secundario: Colegio Nacional Republica Argentina

Primaria: Escuela Nacional DR. Luis Alberto de Herrera

ALCIBIADES ALVAREZ

Cargo: Gerente Administrativo.

Fecha de Nacimiento: 20-02-1964

Lugar de Nacimiento: Luque

Nacionalidad: Paraguaya

Estado Civil: Casado

Domicilio: Ortiz Mayans 2199 c/Tobati

Experiencia profesional anterior: 1989-1993 Casa Techo S.A. - Auxiliar de Cobranzas

1983-1988 Hotel Excelsior - Gerente Administrativo

1988-actual Tape Ruvicha S.A. – Gerente Administrativo

Primario: Esc. Jose Antequera

Estudios Realizados:

Secundario: Liceo de Cervantes (1976 a 1981)

Universitario: Universidad Católica de Asuncion – Ciencias Contables. Lic. en Ciencias Contables.

Masterado en Administracion de Empresas – Bruselas, Bélgica.

TAPE RUVICHA S.A.E.C.A.

JULIAN BRITZ

Cargo: Gerente de Ventas.

Fecha de Nacimiento: 13-02-1963

Lugar de Nacimiento: Asunción

Nacionalidad: Paraguaya

Estado Civil: Casado

Domicilio: Guillermo Arias N° 1960

Experiencia profesional anterior: 1984-actual Tape Ruvicha S.A.E.C.A. – Gerente de Ventas

Seminarios Técnicas de Ventas.

Curso Process Management Trading.

Ingles Comercial (Abril 2001) .

Estudios Realizados: Curso de Capacitación de Ventas y Nuevos. Productos. 2012

Curso de Capacitación de Venta y Nuevos. Productos 2013

Curso de Manejo de Herramientas Informáticas.

Jornada de Outdoor Trading – Improve.

OSVALDO VILLAMAYOR

Cargo: Gerente de Repuestos.

Fecha de Nacimiento: 31-07-1954

Lugar de Nacimiento: Asunción

Nacionalidad: Paraguaya

Estado Civil: Casado

Domicilio: Cnel. Bogado y Comuneros N° 360 Barrio Santa Prudencia

Experiencia profesional anterior: Rieder y CIA S.A.C.I. – Vendedor

1984-actual Tape Ruvicha S.A – Gerente de REpuestos

Universitario: Ingeniería Segundo Año

Estudios Realizados: Secundario: Nacional de la Capital

Primario: Normal Numero 1

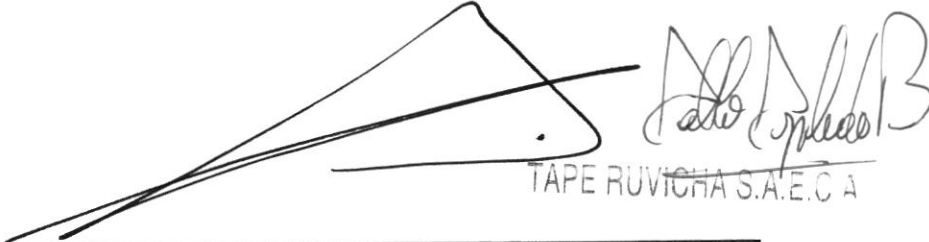
TAPE RUVICHA S.A.E.C.A

OSMAR LUGO

Cargo: Gerente de otras Marcas.

Fecha de Nacimiento: 27-08-1974

Lugar de Nacimiento: Asunción

Nacionalidad: Paraguaya

Estado Civil: Casado

Domicilio: Vicente Iturbe N° 265 c/ Río Ñacanday

Experiencia profesional anterior: Gerenciamiento de Repuestos de la Marca de Vehículos Chery para todos sus Modelos División Rodados – Vextex S.A.

Actualmente Tape Ruvicha S.A. – Gerente de otras Marcas

Lic. En Marketing – Universidad Autónoma de Asunción - 2001

Primerysegundo curso de la carrera de Administración de empresas – Universidad Católica Nuestra Señora de la Asunción – 1993-1994

Estudios Realizados: Coach Ontologino – Performance – 2018

Cursos de Motivación y liderazgo dirigido a Vendedores, Equipos de Ventas, Grupos Comerciales, Directivos de Empresas, Instituciones Privadas y Publicas – Daimber Chrysler – Buenos Aires, Argentina - 2006

Curso Técnico de Lubricantes WYNN'S – Costa Rica – 2012

Capacitación Técnicas Shell Lubricantes – Argentina - 2010

CARLOS ADRIAN

Cargo: Gerente Repuestos New Holland

Fecha de Nacimiento: 22-12-1974

Lugar de Nacimiento: Asunción

Nacionalidad: Paraguaya

Estado Civil: Casado

Domicilio: Excombatientes c/ Avda Las Residentas - Luque

Experiencia profesional anterior: 1992-actual Tape Ruvicha S.A.E.C.A.

Primario: Escuela Perpetuo Socorro

Estudios Realizados: Secundario: Escuela Nacional del Comerio 2

Universitario: Universidad Columbia

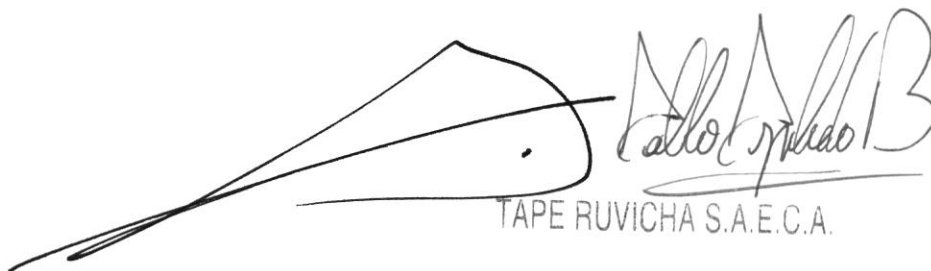

TAPE RUVICHA S.A.E.C.A.

ATSUSHI TAKAHASHI

Cargo: Gerente de Sucursal

Fecha de Nacimiento: 04-01-1958

Lugar de Nacimiento: Akita

Nacionalidad: Japonés

Estado Civil: Casado

Domicilio: Calle Hidalgo, Barrio San Isidro - CDE

Experiencia profesional anterior: Agriex - Jefe de Taller

1991-actual Tape Ruvicha S.A. - Gerente de Sucursal

Estudios Realizados: Primario: Manuel Ortiz Guerrero

Secundario: Manuel Ortiz Guerrero

Técnico: Mecanización Agrícola San Benito

NARCISO RIVEROS

Cargo: Gerente de Sucursal

Fecha de Nacimiento: 29-10-1967

Lugar de Nacimiento: Asunción

Nacionalidad: Paraguaya

Estado Civil: Casado

Domicilio: Calle Joelis N° 459, Barrio Amambay - CDE

Experiencia profesional anterior: De la Sojera Hnos. S.A.I.C.E.C.A. - Gerente de Sucursal, Encargado de Ventas

2014-actual Tape Ruvicha S.A. - Gerente de Sucursal

Estudios Realizados: Graduado: Ingeniero Comercial

Participación en varios Seminarios y Curso Taller



TAPE RUVICHA S.A.E.C.A.

SANTIAGO CHAVEZ

Cargo: Gerente de Sucursal

Fecha de Nacimiento: 21-10-1971

Lugar de Nacimiento: Asunción

Nacionalidad: Paraguaya

Estado Civil: Soltero

Domicilio: Cecilio Baez N° 470

1995-1996 Adelaida S.A. – Asesor Técnico

1996-1998 Agromarket Maquinarias para la Industria Láctea – Asesor Técnico

1998-2006 Asesor Independiente de producción, acopio y elaboración de productos lácteos

Experiencia profesional anterior:

2006-2008 John Deere, Automaq S.A.E.C.A. – Asesor de Ventas de Maquinarias Agrícolas

2008-2010 Kuhn y Cestari Automaq S.A.E.C.A. – Gerente Comercial

2010-2015 John Deere – Especialista de Heno y Forraje y Tractores

2015-2017 De la Sobera S.A.I.C.E.C.A. – Gerente de Sucursal

2018-actual Tape Ruvicha S.A. – Gerente de Sucursal

Maestría en Administración y Dirección de Empresas – Universidad Americana – 2018

Estudios Realizados:

Universitario: Ing. Ciencias Agrarias – Universidad Nacional de Asunción - 1994

Secundaria: Colegio Monseñor Lasagna – 1989

Primario: Colegio Monseñor Lasagna - 1983

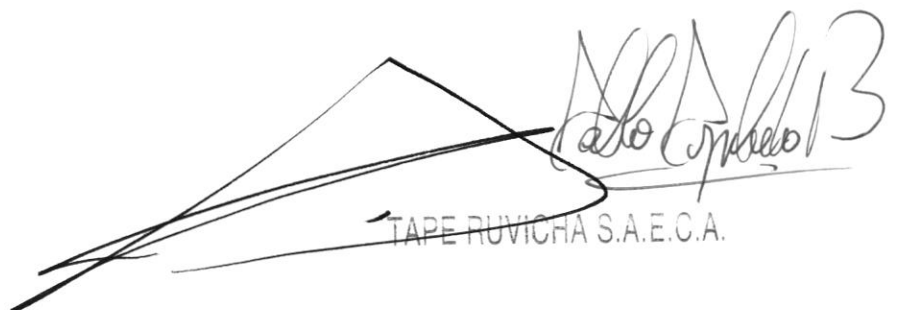

TAPE RUVICHA S.A.E.C.A.

GERONIMO CENTURION

Cargo: Gerente de Sucursal

Fecha de Nacimiento: 18-12-1960

Lugar de Nacimiento: Asunción

Nacionalidad: Paraguaya

Estado Civil: Casado

Domicilio: Km. 8.5 Monday - CDE

1979-1984 Itaipu Binacional CDE – Fiscalizador del Medio Ambiente

1985 SGS Paraguay Asunción – Verificador de Exportación de Productos Agrícolas

1985-1994 Semillas Santa Isabel S.A. – Gerente

1995 Agrotoro S.A. – Jefe de Semillera

Experiencia profesional anterior:

1996 Elaboración de Plan de Uso de la Tierra y Manejo de Bosques

1997-2002 DOW Chemical INC. – Representante de Ventas

2002-2007 TECNOMYL SRL – Asesor de Ventas

2007-2008 Importadora Alemana S.A. – Gerente de Sucursal

2008-2016 AUTOMAQ S.A.E.C.A. – Gerente de Sucursal

2017-actual Tape Ruvicha S.A. – Gerente de Sucursal

Maestría en Agricultura Sustentable – Facultad de Ingeniería Agronómica

Estudios Realizados:

Ingeniero Agrónomo – Facultad de Ingeniería Agronómica

Técnico Superior en Ciencias Agropecuarias – Universidad Nacional de Asunción

Nivel Secundario: Colegio Internacional



TAPE RUVICHA S.A.E.C.A.

GLADYS CRISTALDO

Cargo: Gerente de Desarrollo Organización y de Personas

Fecha de Nacimiento: 06-03-1968

Lugar de Nacimiento: Asunción

Nacionalidad: Paraguaya

Estado Civil: Casada

Domicilio: Juana de Lara e/ Choferes del Chaco e Ytororo

Experiencia profesional anterior: 1990-actual Tape Ruvicha S.A. –Gerente de Desarrollo Organización y de Personas

Universitario: Lic. en Psicología Organizacional – Universidad Columbia del Paraguay

Estudios Realizados: Secundario: Instituto Paraguayo de Telecomunicaciones

Primario: Escuela Republica Haiti

MARCELO FERNANDEZ

Cargo: Gerente de Marketing

Fecha de Nacimiento: 10-10-1977

Lugar de Nacimiento: Asunción

Nacionalidad: Paraguay

Estado Civil: Casado

Domicilio: Trejo y Sanabria 1585, Sajonia

2005-2014 CERVEPAR - Brand Media Research, y Trade Marketing Manager

Experiencia profesional anterior: 2014-2016 POLLPAR S.A. – Marketing Manager

2016-2018 DEKALPAR S.A. – Marketing Manager

Actualmente Tape Ruvicha S.A. – Gerente de Marketing

Estudios Realizados: Ciencias Contables y Administración de Empresas – Universidad Católica Nuestra Señora de la Asunción - 2000

Lic. en Marketing – Universidad Católica Nuestra Señora de la Asunción – 2004

Colegio San Ignacio de Loyola – 1995

Colegio Campoalto - 1989

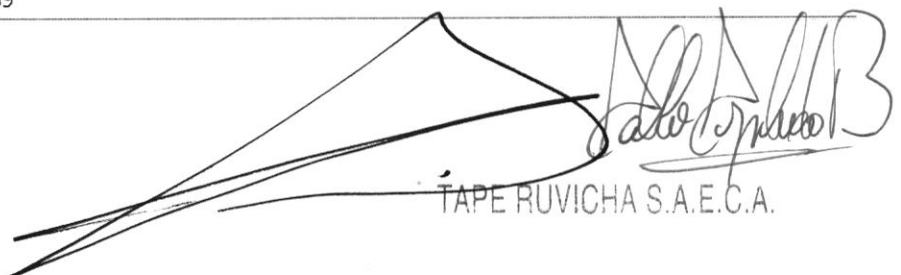
TAPE RUVICHA S.A.E.C.A.

ANDRES DUARTE

Cargo: Gerente de Servicios.

Fecha de Nacimiento: 17-12-1963

Lugar de Nacimiento: Buenos Aires – Argentina

Nacionalidad: Paraguaya

Estado Civil: Casado

Domicilio: Juan XXIII N° 102 c/ Juan Pablo II

Skill Publicidad

Cargo: Gerente Cuentas Corporativas/International, Truck S.A. Administrador Taller.

Experiencia profesional anterior: Tema Automotores S.A. - Gerente Administrativo y Financiero.

Grupo Michelagnoli - Post Ventas y Servicios.

Cóndor S.A.E.I. - Gerente de Post Ventas y Servicios.

Tape Ruvicha S.A – Gerente de Servicios

Universidad Católica Ntra. Sra. De la Asuncion.

Lic. en Ciencias Contables. (1988)

Lic. Administracion de Empresas. (1990)

Estudios

Realizados: Curso General Motors 1993 – 1995 – 1997 (Capacitaciones)

Mercedes Benz 1992 – 2000 – 2003 – (Capacitaciones técnicas)

International Trulle 1990 – 1991 (Pasantes – Capacitaciones)



TAPE RUVICHA S.A.E.C.A.

2.3 Remuneración y Bonificaciones a Directores y Altos Funcionarios

Monto Global de Remuneración a Directores: Gs. 604.500.000. (Correspondiente al periodo comprendido entre el 01/01/2018 al 31/12/2018).

Monto Global de Remuneración Gerentes y Personal Superior: Gs 2.610.985.000. (Correspondiente al periodo comprendido entre el 01/01/2018 al 31/12/2018).

2.4 Número de Empleados: 294 (Doscientos Noventa y Cuatro).

Sindicatos: TAPE RUVICHA S.A.E.C.A. no cuenta con sindicatos.

3. Vinculaciones

3.1 Vinculación por acciones: Al 31/01/2019 TAPE RUVICHA S.A.E.C.A. posee acciones de la empresa **CREMASUN S.A.**

<u>Sociedad Tenedora</u>	<u>Sociedad Vinculada</u>	<u>Capital Integrado</u>	<u>Participación</u>
TAPE RUVICHA S.A.E.C.A.	CREMASUN S.A.	4.295.000.000	70,99%

3.2 Vinculación de Directores y Altos Funcionarios en otras empresas (por acciones y por cargos):

Vinculación por acciones

<u>Nombre y Apellido</u>	<u>Empresa</u>	<u>Vinculación</u>
PAPPALARDO, Pablo Xavier	CREMASUN S.A. TAPE LOGISTICA S.A. TREMENTINA S.A.	Accionista
PAPPALARDO, María Teresa	CREMASUN S.A. TAPE LOGISTICA S.A. TREMENTINA S.A. FLUODER S.A. CERRO CORA S.A.	Accionista
PAPPALARDO, Jorge Enrique	CREMASUN S.A. TAPE LOGISTICA S.A. TREMENTINA S.A. FLUODER S.A. CERRO CORA S.A.	Accionista
PAPPALARDO, Marco Esteban	CREMASUN S.A. TAPE LOGISTICA S.A. TREMENTINA S.A. FLUODER S.A. CERRO CORA S.A.	Accionista
PAPPALARDO, María T. de	CREMASUN S.A. TAPE LOGISTICA S.A. TREMENTINA S.A. FLUODER S.A. CERRO CORA S.A.	Accionista

TAPE RUVICHA S.A.E.C.A.

Vinculación por cargos:

Nombre y Apellido	Empresa	Vinculación
PAPPALARDO, Pablo Xavier	CREMASUN S.A.	Presidente
	TAPE LOGISTICA S.A.	Presidente
PAPPALARDO, María Teresa	CREMASUN S.A.	Vicepresidente
	TAPE LOGISTICA S.A.	Director Titular
	TREMENTINA S.A.	Director Titular
PAPPALARDO, Jorge Enrique	FLUODER S.A.	Presidente
	CERRO CORA S.A.	Presidente
PAPPALARDO, Marco Esteban	TREMENTINA S.A.	Presidente
SERVIN, Victor	TAPE LOGISTICA S.A.	Director Titular

3.3. Vinculación por deudas: TAPERUVICHAS.A.E.C.A. no posee vinculación por deudas.

3.4. Vinculación por Contratos: TAPE RUVICHA S.A.E.C.A. no posee vinculación por contratos.



TAPE RUVICHA S.A.E.C.A.

4. Información Económica – Financiera – Patrimonial

4.1 Información comparativa en columnas de los dos últimos ejercicios y de la última información trimestral cerrada:

(Cifras en Miles de Guaraníes)

Balance General	2016	2017	2018	jun-19
ACTIVOS				
ACTIVO CORRIENTE				
Disponibilidades	6.631.715	4.112.181	12.568.534	2.429.375
Deudores por Ventas	70.473.909	92.678.681	-	68.099.477
Prev. Dudoso Cobro	-4.771.190	-4.677.078	-	-4.670.374
Creditos	-	-	699.599.499	-
Otros Creditos	48.638.705	41.147.711	55.257.257	74.279.972
Bienes de Cambio	110.219.493	123.897.271	-	212.268.202
Transito	1.595.069	4.901.977	-	5.285.882
Prev. Obsolescencia	-3.173.426	-3.173.426	-	-2.495.081
Creditos Impositivos	-	-	1.475.846	2.173.232
Inventarios	-	-	220.779.241	-
TOTAL ACTIVO CORRIENTE	229.614.275	258.887.317	360.040.830	357.370.684
ACTIVO NO CORRIENTE				
Bienes de Uso	41.269.179	46.713.296	65.000.651	65.750.004
Bienes Intangibles	294.265	451.377	472.232	458.691
Otras Inversiones	16.103.630	16.103.630	-	16.103.630
Inv. En otras Empresas	4.295.000	4.723.750	-	4.723.750
Garantias Varias	19.193	19.193	-	19.193
Gastos a Devengar	-	12.022.183	-	-
Otros Activos	-	-	29.188.016	48.904.257
Creditos	-	-	44.670.730	65.852.361
TOTAL ACTIVO NO CORRIENTE	61.981.268	80.033.429	139.331.630	201.811.886
TOTAL ACTIVO	291.595.542	338.920.745	499.372.461	559.182.570
PASIVO				
PASIVO CORRIENTE				
Cuentas a Pagar	19.104.454	49.211.269	130.237.411	63.497.808
Prestamos Bancarios	55.292.933	60.721.329	94.348.307	115.054.397
Anticipo de Clientes	12.777.017	8.309.313	4.620.600	3.255.289
IVA a Pagar	326.769	84.671	-	18.1884
Impuesto a la Renta - DGGC	731.379	642.557	-	373.752
Retencion de Impuestos	77.644	89.342	-	97731
Retencion Seguro Social	332.050	390.434	-	359241
Beneficios Sociales - Aguin/Otros	8.762.100	7.658.921	-	1092674
Provisiones	-	-	533.644	-
Obligaciones P/Emisiones	-	-	12.740.107	20.514.455
TOTAL PASIVO CORRIENTE	97.404.346	127.107.835	242.480.071	204.427.231
PASIVO NO CORRIENTE				
Prestamos Bancarios	18.817.390	15.906.599	59.725.654	58.673.683
Previsiones Varias	5.113.069	5.113.069	5.113.069	5.113.069
Otros Pasivos	-	2.598.984	2.142.828	2.137.328
Garantias Varias	5.500	5.500	-	5500
Obligaciones P/Emisiones	57.270.028	61.038.938	51.113.577	150.927.833
TOTAL PASIVO NO CORRIENTE	81.205.987	84.663.090	118.095.129	216.857.413
TOTAL PASIVO	178.610.334	211.770.925	360.575.200	421.284.644
PATRIMONIO NETO				
Capital Social	22.000.000	22.000.000	22.000.000	22.000.000
Reserva de Revaluio	12.250.086	14.193.319	15.929.956	15.929.958
Reserva Facultativa	20.169.578	20.169.578	20.169.578	20.169.578
Reserva Legal	3.659.895	4.476.688	5.110.382	5.257.716
Anticipo por Emisiones Futuras	3.799.950	3.685.458	3.922.338	4.076.310
Utilidades no asignadas	40.167.846	47.105.699	59.624.778	70.464.364
Resultado del Ejercicio	10.937.853	15.519.078	12.040.229	-
TOTAL PATRIMONIO NETO	112.985.208	127.149.820	138.797.260	137.897.926
TOTAL PASIVO + PN	291.595.542	338.920.745	449.372.461	559.182.570

(Cifras en Miles de Guaraníes)

Estado de Resultados	2016	2017	2018	jun-19
Ingresos por Ventas	215.346.353	273.325.603	318.672.676	141.919.594
Costo de Bienes de Cambio	-151.113.281	-187.620.368	-	-95.292.186
Costo de taller	-9.354.704	-12.091.135	-	-5.773.301
Costo de Mercaderías			-233.288.111	
Utilidad Bruta	54.878.368	73.614.100	85.384.565	40.854.107
Gastos de Administracion	-8.167.145	9.244.065	14.727.100	-5.334.631
Gastos de Comercializacion	-24.453.408	31.966.755	44.189.739	-22.511.636
Gastos financieros	-9.837.513	14.032.435	17.081.380	-8.859.607
Previsiones	-7.000	9.661		-4.200
Depreciaciones	-2.609.848	3.165.410		-2.252.723
Otros Ingresos	3.044.173	3.034.197	4.813.168	1.429.135
Reserva Legal	-575.676	-816.794	-633.693	-147.335
Impuesto a la Renta	-1.334.098	-1.894.078	-1.525.592	-373.752
RESULTADO DEL EJERCICIO	10.937.853	132.355.751	164.036.667	2.799.358

4.2. Ratios y otras variables de los últimos dos ejercicios y el última información trimestral cerrada:

(Cifras en Miles de Guaraníes)

Datos / Ratios	2016	2017	2018	jun-19
Ingreso Operativo Neto	215.346.353	273.325.603	318.672.676	141.919.594
Resultados Netos	10.937.853	15.519.077	12.040.229	2.799.358
Activo Total	291.595.542	338.920.745	499.372.461	559.182.570
Pasivo Total	178.610.334	211.770.925	360.575.201	421.284.644
Total PN	112.985.208	127.149.820	138.797.260	137.897.926
Deudas Financieras				
Margen Líquido				
(Resultado Neto / Ingresos Operativos Netos)	5,08%	5,68%	3,78%	1,97%
Rentabilidad del Activo				
(Resultado Neto / Activo Total)	3,75%	4,58%	2,41%	0,50%
Rentabilidad del Patrimonio				
(Resultado Neto / Patrimonio Neto)	9,68%	12,21%	8,67%	0,66%
Liquidez corriente				
(Activo Corriente/Pasivo Corriente)	235,73%	203,68%	148,48%	174,82%
Ratio de Prueba Ácida				
((Activo Corriente - Bienes de Cambio) / Pasivo Corriente)	1,23	1,06	1,48	0,71
Apalancamiento respecto al Activo				
(Pasivo Total / Activo Total)	61,25%	62,48%	72,21%	75,34%
Apalancamiento respecto al Patrimonio				
(Pasivo Total / Patrimonio)	1,58	1,67	2,6	3,06

Tape Ruvicha S.A.E.C.A.

4.4 Deudas Financieras: Bancarias, Bursátiles y otras deudas financieras (guaraníes) según informe de sindico al 30/06/2019

Pasivos Financieros	Total	Desde	Hasta
Obligaciones Bancarias			
Obligaciones de Corto Plazo	93.902.204.799		
Sudameris	14.087.849.238	5/7/2019	26/6/2020
Regional	9.088.181.391	26/7/2019	20/6/2020
BBVA	20.720.415.465	17/7/2019	13/6/2020
Itau	2.045.388.350	19/7/2019	19/7/2019
Interfisa	8.115.728.222	8/7/2019	17/6/2020
Vision	4.016.878.268	5/6/2019	5/6/2020
GNB	10.071.402.220	14/7/2019	29/6/2020
BASA	14476118610	5/7/2019	22/6/2020
Rio	3.398.255.204	14/7/2019	29/6/2020
Continental	7.881.987.831	27/7/2019	6/6/2020
Obligaciones de Largo Plazo	38.241.710.052		
Regional	6.496.835.433	20/7/2019	5/11/2028
BBVA	375.082.192	11/7/2019	12/8/2020
Interfisa	2.700.000.000	14/7/2019	15/3/2021
GNB	1.120.440.337	17/7/2019	29/11/2020
Sudameris	1.241.026.633	7/7/2019	25/9/2020
Vision	6.661.701.006	5/7/2019	5/12/2021
Rio	1.571.710.157	14/7/2019	14/3/2021
Regional	3.833.156.250	24/7/2019	24/2/2021
BASA	13.156.764.257	8/7/2019	20/4/2022
BBVA	1.084.993.787	11/7/2019	12/8/2020

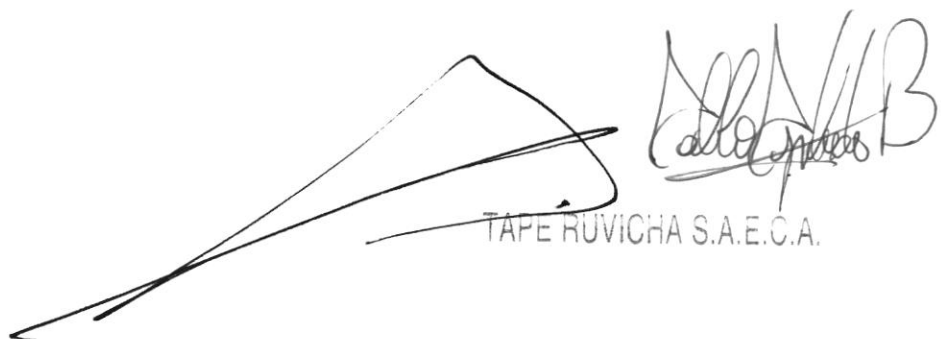

TAPE RUVICHA S.A.E.C.A.

4.5 Deudas privilegiadas, garantías prendarias o hipotecarias a favor de terceros según informe de sindico al 31/12/2018:

N° 1 – Banco Regional S.A.E.C.A.

Tipo: Abierta
Fecha de Contratación: 02/12/2015
Fecha de Vencimiento: 13/01/2036
Importe de Líneas: USD750.000,00
Importe a vencer: USD750.000,00
Garantía: Hipotecaria
Situación de Pago: Vigente

N° 2 – Sudameris Bank S.A.E.C.A.

Tipo: Abierta
Fecha de Contratación: 12/12/2012 – 17/09/2015
Fecha de Vencimiento: 17/12/2032 – 17/09/2015
Importe de Líneas: USD 4.100.000,00
Importe a vencer: USD 3.094.709,00
Garantía: Hipotecaria
Situación de Pago: Vigente

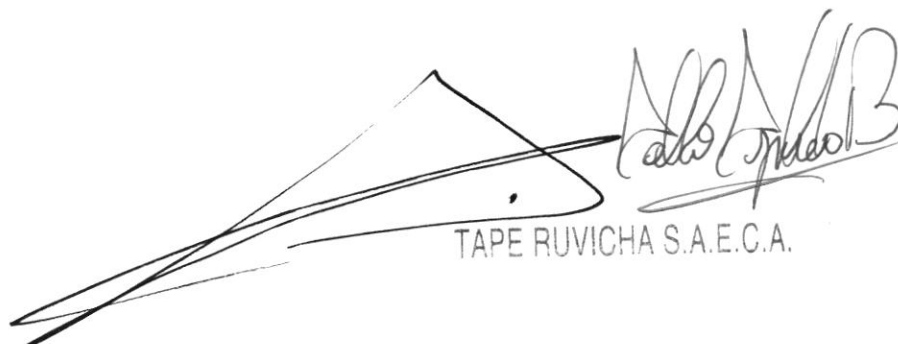

TAPE RUVICHA S.A.E.C.A.

5. Trayectoria en el Mercado Bursátil.

5.1 Año de ingreso: 1995; por Resolución CNV N° 169/95 del 22/12/1995

5.2 Registro en Bolsas: 1995; por Resolución BVPASAN° 78/95 del 26/12/1995

5.3 Categoría bajo la cual fue registrada: S.A.E.C.A. (Sociedad Anónima Emisora de Capital Abierto)

5.4 Detalle de las Emisiones todas la emisiones:

5.4.1 Renta Fija.

- **Sistema Tradicional:** Según Resolución 386/98 de la Comisión Nacional de Valores que autoriza la emisión de bonos al portador de TAPE RUVICHA S.A.E.C.A. por valor de USD 2.000.000,00.- garantizada con garantía real de hipoteca en primer rango, debidamente inscrita en la Dirección General de Registros Públicos, cuarta sección, Registro de Hipotecas Serie "A", bajo en N° 1239 y al folio 9674 y sgtes. En fecha 24 de diciembre de 1997. La emisión fue registrada según Res. Junta Operativa de la BVPASA N° 48/98.

Número	Valor Nominal	Moneda	Monto	Fecha de Emisión	VTO.	Tasa de Interés Nominal	Estado
001 al025	1.000	USD	25.000	18/12/1997	2 años	10,50%	Vencido y Pagado
026 al040	5.000	USD	75.000	18/12/1997	2 años	10,50%	Vencido y Pagado
041 al080	10.000	USD	400.000	18/12/1997	2 años	10,50%	Vencido y Pagado
081 al110	50.000	USD	1.500.000	18/12/1997	2 años	10,50%	Vencido y Pagado

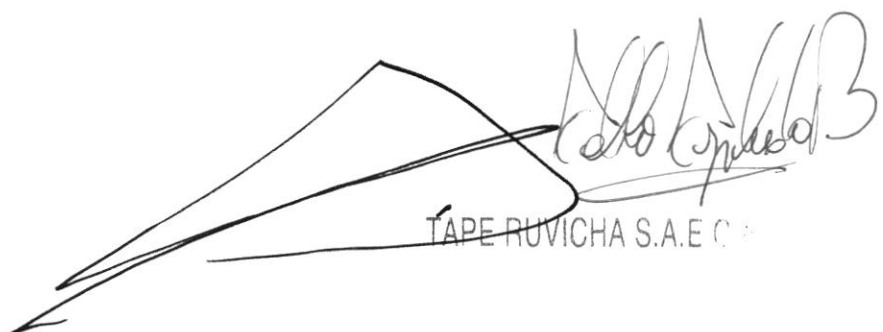
TAPE RUVICHA S.A.E.C.A.

• Sistema Electrónico:

Resolución de Emisión.	Fecha	Programa	Monto Programa	Nro Serie	Moneda	Monto Emitido	Monto Colocado	Monto Vencido	Situación	Destino de la Emisión
1491	22/1/2016	G1	16.500.000.000	1	Gs	500.000.000	500.000.000	550.000.000	Vencido y pagado	Reestructuración de pasivos y financiamiento para capital operativo dentro del giro comercial de la empresa. De los recursos obtenidos entre un mínimo del 70% y hasta un máximo del 80% será destinado a reestructuración de pasivos y entre un mínimo del 20% y hasta un máximo del 30% será destinado a capital operativo.
1491	22/1/2016	G1		2	Gs	1.500.000.000	1.500.000.000	2.039.506.849	Vencido y pagado	
1491	22/1/2016	G1		3	Gs	2.835.000.000	2.835.000.000	1.147.126.438	Vigente	
1491	22/1/2016	G1		4	Gs	2.725.000.000	2.725.000.000	1.184.292.466	Vigente	
1491	22/1/2016	G1		5	Gs	2.500.000.000	2.500.000.000	1.123.972.603	Vigente	
1500	10/2/2016	G1		6	Gs	1.000.000.000	1.000.000.000	332.712.329	Vigente	
1500	10/2/2016	G1		7	Gs	2.500.000.000	2.500.000.000	866.438.356	Vigente	
1553	26/2/2016	G1		8	Gs	2.940.000.000	2.940.000.000	3.628.060.685	Vencido y pagado	
1492	22/1/2016	D1	7.000.000	1	USD	1.050.000	1.050.000	251.769,86	Vigente	Reestructuración de pasivos y financiamiento para capital operativo dentro del giro comercial de la empresa. De los recursos obtenidos entre un mínimo del 70% y hasta un máximo del 80% será destinado a reestructuración de pasivos y entre un mínimo del 20% y hasta un máximo del 30% será destinado a capital operativo.
1501	10/2/2016	D1		2	USD	441.000	441.000	467.460,00	Vencido y pagado	
1501	10/2/2016	D1		3	USD	1.050.000	1.050.000	225.620,55	Vigente	
1556	31/8/2016	D1		4	USD	250.000	250.000	265.000,00	Vencido y pagado	
1577	26/10/2016	D1		5	USD	500.000	500.000	78.534,25	Vigente	
1577	26/10/2016	D1		6	USD	500.000	500.000	81.339,04	Vigente	
1577	26/10/2016	D1		7	USD	500.000	500.000	84.143,84	Vigente	
1577	26/10/2016	D1		8	USD	500.000	500.000	86.948,63	Vigente	
1599	16/12/2016	D1		9	USD	500.000	500.000	64.821,92	Vigente	
1599	16/12/2016	D1		10	USD	500.000	500.000	67.315,07	Vigente	
1619	24/3/2017	D1		11	USD	609.000	609.000	87.683,49	Vigente	
1619	24/3/2017	D1		12	USD	600.000	600.000	89.005,48	Vigente	

Observación: La columna de Monto Vencido corresponde a la sumatoria de Capital + Intereses que fueron vencidos cancelados.

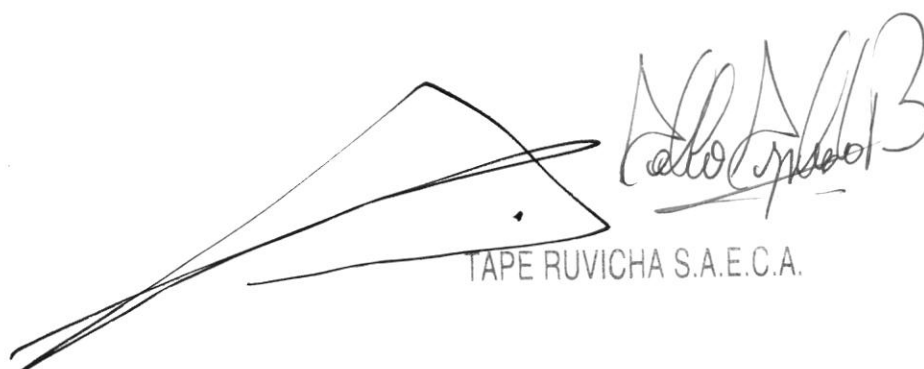

TAPE RUVICHA S.A.E.C.A.

5.4.2 Renta Variable.

- Acciones colocadas en Bolsa (BVPASA).

No registra acciones colocadas a través de la Bolsa (BVPASA).

- Acciones emitidas e integradas registradas en Bolsa (BVPASA).

Series	Nº de Acciones	Cantidad de Acciones	Clase	Votos por Acción	Total de Votos	Valor Nominal (Gs)	Monto (Gs)
1 al 1.290	1 al 129.000	129.000	Ordinarias	1	129.000	100.000	12.900.000.000
1.291 al 2.200	129.001 al 220.000	91.000	Ord. Voto Múltiple	5	455.000	100.000	9.100.000.000
		220.000			584.000		22.000.000.000

Las acciones de TAPE RUVICHA S.A.E.C.A. fueron registradas por:

BVPASA: Res. BVPASA N° 584/04 del 20/12/2004 modificada por la Res 762/07 del 12/12/2007.

CNV: Res. CNV N° 824/04 modificada por la Res 1070/07 del 22/11/2007.

5.5 Detalle de las Emisiones vigentes, calendario de pagos:

Resolución de Emisión.	Fecha	Programa	Monto Programa	Nro Serie	Moneda	Monto Emitido	Monto Colocado	Fecha de Colocación	Fecha de Vencimiento	Situación
1491	22/01/2016	G1		1	Gs	500.000.000	500.000.000	27/01/2016	26/01/2017	Vencido y pagado
1491	22/01/2016	G1		2	Gs	1.500.000.000	1.500.000.000	27/01/2016	25/01/2019	Vencido y pagado
1491	22/01/2016	G1		3	Gs	2.835.000.000	2.835.000.000	27/01/2016	25/01/2021	Vigente
1491	22/01/2016	G1	16.500.000.000	4	Gs	2.725.000.000	2.725.000.000	27/01/2016	25/01/2022	Vigente
1491	22/01/2016	G1		5	Gs	2.500.000.000	2.500.000.000	27/01/2016	25/01/2023	Vigente
1500	10/02/2016	G1		6	Gs	1.000.000.000	1.000.000.000	15/02/2016	14/02/2019	Vigente
1500	10/02/2016	G1		7	Gs	2.500.000.000	2.500.000.000	15/02/2016	14/02/2020	Vigente
1553	26/02/2016	G1		8	Gs	2.940.000.000	2.940.000.000	31/08/2016	28/08/2018	Vencido y pagado
TOTAL			16.500.000.000			16.500.000.000	16.500.000.000			
1492	22/01/2016	D1		1	USD	1.050.000	1.050.000	27/01/2016	27/10/2022	Vigente
1501	10/02/2016	D1		2	USD	441.000	441.000	15/02/2016	14/02/2017	Vencido y pagado
1501	10/02/2016	D1		3	USD	1.050.000	1.050.000	15/02/2016	23/05/2022	Vigente
1556	31/08/2016	D1		4	USD	250.000	250.000	05/09/2016	05/09/2017	Vencido y pagado
1577	26/10/2016	D1		5	USD	500.000	500.000	31/10/2016	27/04/2020	Vigente
1577	26/10/2016	D1	7.000.000	6	USD	500.000	500.000	31/10/2016	26/10/2020	Vigente
1577	26/10/2016	D1		7	USD	500.000	500.000	31/10/2016	26/04/2021	Vigente
1577	26/10/2016	D1		8	USD	500.000	500.000	31/10/2016	25/10/2021	Vigente
1599	16/12/2016	D1		9	USD	500.000	500.000	21/12/2016	19/06/2019	Vigente
1599	16/12/2016	D1		10	USD	500.000	500.000	21/12/2016	18/12/2019	Vigente
1619	24/03/2017	D1		11	USD	609.000	609.000	29/03/2017	20/09/2023	Vigente
1619	24/03/2017	D1		12	USD	600.000	600.000	29/03/2017	27/03/2024	Vigente
TOTAL			7.000.000			7.000.000	7.000.000			

 TAPE RUVICHA S.A.E.C.A.

5.6 Antecedentes de suspensiones/prohibiciones:

- Nota CNV N° 433/00 (27/12/00) medida cautelar de no admisión a negociación de las acciones en la bolsa y el levantamiento por Nota CNV N° 383/01 (26/10/01).
- Nota CNV N° 080/12 (02/04/02) suspensión de operaciones en bolsa de la sociedad que impliquen negociación o cotización de títulos valores como medida preventiva, reiterada por Notas CNV N° 627/03 (23/12/03) y N° 333/04 (20/05/04) y el levantamiento de la medida por Nota CNV N° 827/04 (06/12/04).

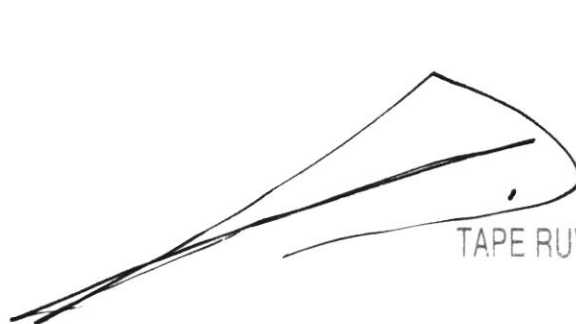

TAPE RUVICHA S.A.E.C.A.

6. Factores de Riesgo

6.1 Riesgos Macroeconómicos:

Riesgos por tipo de cambio: Es la posibilidad de sufrir pérdidas por fluctuaciones en los tipos de cambio de las monedas en las que están denominados los activos y pasivos de una entidad. Nuestro país se caracteriza por tener un régimen de tipo de cambio flexible y una devaluación sustancial en la moneda, lo cual elevaría consecuentemente el costo de la mercadería que debe ser importada.

Riesgos por inflación: Se da como consecuencia de la pérdida de poder adquisitivo que se genera por aumentos de la inflación. Esto podría afectar los rendimientos nominales según los tipos de interés fijos pactados en la emisión.

Riesgos de tasa de interés: El descalce en el plazo de los activos y pasivos y la fluctuación de los precios exponen a las entidades al riesgo de tasa de interés. El riesgo de tasa de interés es un riesgo de mercado, que se define como la probabilidad de sufrir pérdidas por movimientos adversos en las tasas de interés. Por otro lado, es la capacidad o percepción que tiene el mercado de que los emisores paguen o no sus títulos de deuda.

6.2 Riesgos político-sociales: Aun cuando los cambios políticos parecen seguir una dirección favorable a las fuerzas del mercado, no deja de haber riesgos político-sociales. Este riesgo es aquel asociado a las actuaciones de los organismos gubernamentales de un país que afectan negativamente a las empresas. Los cambios en las normas, los cambios en la aplicación de las mismas, las actuaciones de las administraciones públicas que resultan perjudiciales para el negocio.

6.3 Riesgos Legales: Potencial impacto en las utilidades de la compañía derivados de nuevas disposiciones gubernamentales, leyes o nuevas políticas.

6.4 Riesgos ambientales: La empresa posee instalaciones que se adecuan a las normas y reglamentaciones vigentes y aprobadas por las autoridades competentes.

6.5 Riesgos de la Industria: El riesgo de la industria hace referencia a la performance del sector empresarial donde la compañía desarrolla su actividad de negocio. En el caso de TAPE RUVICHA S.A.E.C.A., el sector Industrial-comercial-agrícola. La sociedad asume riesgos similares ante la performance del sector.

6.6 Riesgos propios de la empresas/proyecto: Existen riesgos intrínsecos de la empresa, los cuáles serían un crecimiento menor del esperado en las ventas, costos mayores a los inicialmente previstos y la entrada no prevista de un nuevo competidor en el mercado. Así también existen incertidumbres que pueden dar lugar a una estimación errónea respecto al producto y las necesidades reales del público objetivo.

6.7 Otros factores de riesgo

- » La competencia de importadores no legales y casuales.
- » Para la línea NEW HOLLAND, los riesgos climáticos.
- » Para los Partes y piezas, la comercialización de productos no genuinos
- » Política monetaria restrictiva del Banco Central del Paraguay



TAPE RUVICHA S.A.E.C.A.

7. Hechos Relevantes

TAPE RUVICHA no posee hechos relevantes que informar.



TAPE RUVICHA S.A.E.C.A.